

4 m series premium

NL **Gebruiksaanwijzing** PVC Tent

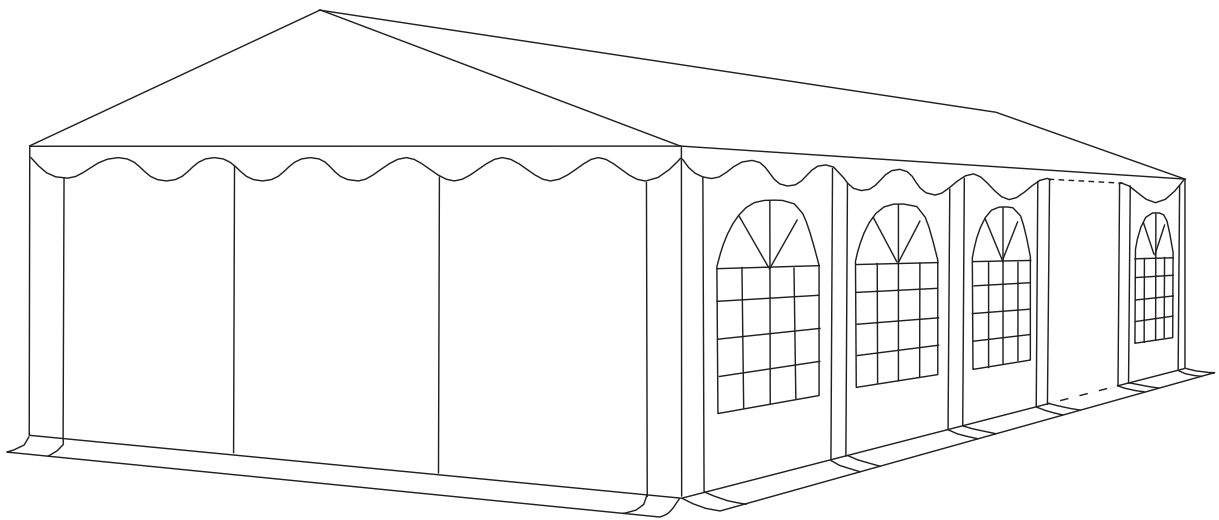

4 m series premium

NL Gebruiksaanwijzing

Inleiding

Gefeliciteerd met de aankoop van ons product. Onze klantenservice of de geautoriseerde dealer geven graag antwoord op al uw vragen en waardevolle aanwijzingen.

Dankzij uw nieuwe tent heeft u de mogelijkheid om vrijuit allerlei activiteiten te plannen. U kunt hem gebruiken voor feesten, als bescherming tegen de zon, als afdak, voor opslag en vele andere doeleinden.

Wij verzoeken u zich te houden aan onderstaande aanwijzingen. Hierdoor kunt u onze tent langer gebruiken.

Belangrijk

Lees de montagehandleiding voor gebruik aandachtig door en bewaar hem goed, zodat u hem later nog eens kunt raadplegen.

Veiligheid

De tent is zonder uitdrukkelijke aanwijzing van de producent niet getest voor op wind- en sneeuwbelasting. Deze vormen van belasting zijn daarom niet gedekt door de garantie. Houd in dergelijke gevallen de weersverwachtingen in de gaten en zorg voor tijdige verankering of demontage van de tent.

Waarschuwingen

1. Tenten zijn bedoeld als tijdelijke beschutting en moeten bij slechte weersomstandigheden gedemonteerd worden.
2. Zorg steeds voor een aangepaste afstand tot slangen en gas- en elektriciteitsleidingen zodat deze niet beschadigd raken. Verzoek de lokale toeleveranciers om informatie over de loop van de diverse leidingen, zodat u tijdens het opzetten van de tent beschadigingen ervan kunt voorkomen.
3. Bij gebruik van een geschikt verwarmingsapparaat (verkrijgbaar in de vakhandel) moet een afstand van minstens 1,2 m tot het tentzeil worden aangehouden. Open vuur en verwarmingsapparaten met open vlam zoals terrasverwarmingen, gaskachels e.d. mogen in geen geval worden gebruikt.
4. De persoon die de tent opzet is verantwoordelijk voor de juiste verankering en daarmee voor de veiligheid van de tent. Controleer de verankering van de tent op de ondergrond regelmatig om de veiligheid van de tent te verzekeren, beschadiging van de tent te voorkomen en andere gebruikers te beschermen. Correcte bevestiging van de tent op de ondergrond vergroot de duurzaamheid van zijn onderdelen en de constructie van de tent als geheel.

Draag een helm, handschoenen en stevige schoenen bij de montage van de tent. Zware metalen elementen kunnen scherpe randen hebben en door de anti-corrosiebehandeling zijn ze soms glad.

Bij sneeuwval moet u regelmatig en snel de sneeuw van het tentzeil schuiven. Dit geldt ook bij hevige regenval en belasting van het tentzeil met andere materialen.

Kinderen mogen niet spelen met de reserveonderdelen van de tent. Zorg dat deze onderdelen goed zijn opgeborgen.

4 m series premium

Attentie!

Zet de tent op een vlak en egaal gedeelte van het terrein. Gebruik uitsluitend materialen die zijn meegeleverd met de tent. Let erop dat de ondergrond geschikt is voor het doel waarvoor u hem wilt gebruiken.

U kunt de tent ook gebruiken bij lichte vorst. De tentzeilen moeten daarvoor echter voldoende lang bij een temperatuur van minimaal 10 °C zijn bewaarde en bij diezelfde of een hogere temperatuur worden uitgevouwen. Anders kunnen de zeilen barsten op de plaats van de vouwen.

De rubberen lussen zijn onderdelen die kunnen verslijten. Vervang ze wanneer ze versleten zijn. In elk land gelden andere voorschriften voor verplaatsbare (tenten) en niet-verplaatsbare bouwsels. Vraag bij de lokale autoriteiten na of voor het opzetten van de tent een vergunning nodig is. In sommige landen hangt dit af van de afmetingen van de tent.

Voor het eerste gebruik

Pak de dozen uit en controleer op basis van de bijgevoegde paklijst of alle onderdelen zijn geleverd.

De metalen onderdelen zijn door de producent bedekt met een dun laagje smeermiddel. Het kan gebeuren dat er zich iets teveel smeermiddel op een onderdeel bevindt. Verwijder in dat geval de overmaat smeermiddel met een doekje. Excuses voor dit ongemak.

Reserveer iets meer tijd wanneer u de tent voor de eerste keer opzet. De regels voor het opzetten van de tent zijn eenvoudig. Gebruik de instructietekeningen van de opeenvolgende montageschappen.

Maak de schroefverbindingen van de buizen met de koppelstukken met de hand, met behulp van een inbussleutel of met een automatische schroevendraaier die maximaal op niveau 2 is ingesteld. Hiermee voorkomt u slijtage van het metaal.

Reiniging en opslag

Gebruik geen agressieve schoonmaakmiddelen voor de reiniging van de tentzeilen. Gebruik hiervoor gewoon een milde loogoplossing. De tent niet opvouwen en inpakken wanneer hij vochtig is. Laat de tentzeilen eerst drogen en sla de tent droog op.

Het is niet toegestaan om wijzigingen aan te brengen in de metalen constructie van de tent, bv. door er extra belasting aan te koppelen en/of lassen, inkepingen of andere vervormingen van het materiaal te maken.

Behandel alle onderdelen van de tent voorzichtig. Maak bij het afbreken opnieuw gebruik van de paklijst en controleer of de tent compleet is. Hiermee voorkomt u problemen wanneer u de tent de volgende keer opzet.

Leg tijdens de opslag op een droge plaats geen andere voorwerpen op de tent.

Milieu

Gooi de tent of onderdelen ervan na afloop van de gebruiksperiode niet bij het gewone huisvuil. Breng hem naar en officieel inzamelpunt voor recycling. Neem bij twijfel contact op met de producent of de geautoriseerde dealer. Wij helpen u graag bij de juiste verwijdering van de tent en dragen daarmee bij aan de bescherming van het milieu.









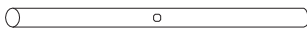

Garantie

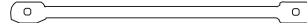
Garantie en klantenservice

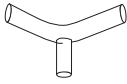
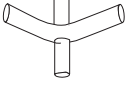
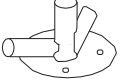
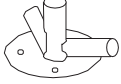
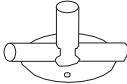
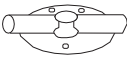
Wenst u verdere informatie of treden er problemen op? Neem dan contact op per e-mail: info@duotent.nl of telefonisch: 0614301250





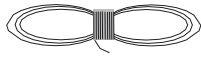

4 m series premium

Inhoud / Stukslijst

Artikel Nr.	Beschrijving	ID Nr.		4x4m	4x6m	4x8m	4x10m
31155	Buis 2112 mm 38-38 met gat	1		6	8	10	12
31108	Buis 1930 mm 38-38	2		14	19	24	29
30359	Buis 1652 mm Nokversteving horizontaal	3		3	4	5	6
31461	Buis 1895 mm 38-38 met gaten	4		6	8	10	12
31153	T-koppelstuk 120°	5		6	6	6	6
31154	Kruis koppelstuk 120°	6		3	6	9	12
31456	Hoekvoetstuk links	7		2	2	2	2
31468	Hoekvoetstuk rechts	7a		2	2	2	2
31457	T - voetstuk	8		2	4	6	8
31458	Voetstuk kopse kant	9		2	2	2	2
30048	Haring 8x300 mm	10		4	4	4	4
30046	Haring 6x180 mm	11		6	8	10	12
30047	Haring 4x160 mm	12		26	32	38	44
30430	Elastiek 14 cm	13		95	119	143	167
30429	Elastiek 5 cm	14		18	18	18	18
30050	Scheerlijn 3 m	15		4	4	4	4

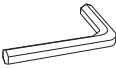
4 m series premium

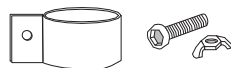
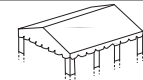
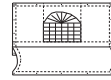
Inhoud / Stukslijst

Artikel Nr.	Beschrijving	ID Nr.		4x4m	4x6m	4x8m	4x10m
31106	Schroef met vleugelmoer	16		52	70	88	106
30051	Dakhaken	17		6	8	10	12
31459	(optioneel) inbusleutel	18		1	1	1	1
30081	Stalen haak	19		8	12	16	20
30080	Spanner	20		4	6	8	10
30360	Klem voor nokversterking	21		6	8	10	12
	Dakzeil	22		1	1	1	1
	Zijwand	23		4	6	8	10
	Kopse wand	24		2	2	2	2

4 m series premium

Opzetinstructie

Zoek een egale ondergrond voor de tent. Pak de het karton uit en controleer of alle hier opgesomde onderdelen aanwezig zijn. Verwijder voor het opzetten met een doek de dunne oliefilm op de buizen.

Bij koud weer raden wij u aan het tentdoek eerst op kamertemperatuur te laten komen.

1

Stel het frame voor het dak samen door de delen 5 en 6 aan de stangen (delen 1 en 2) te monteren en ter bevestiging met de schroeven vast aan te draaien.

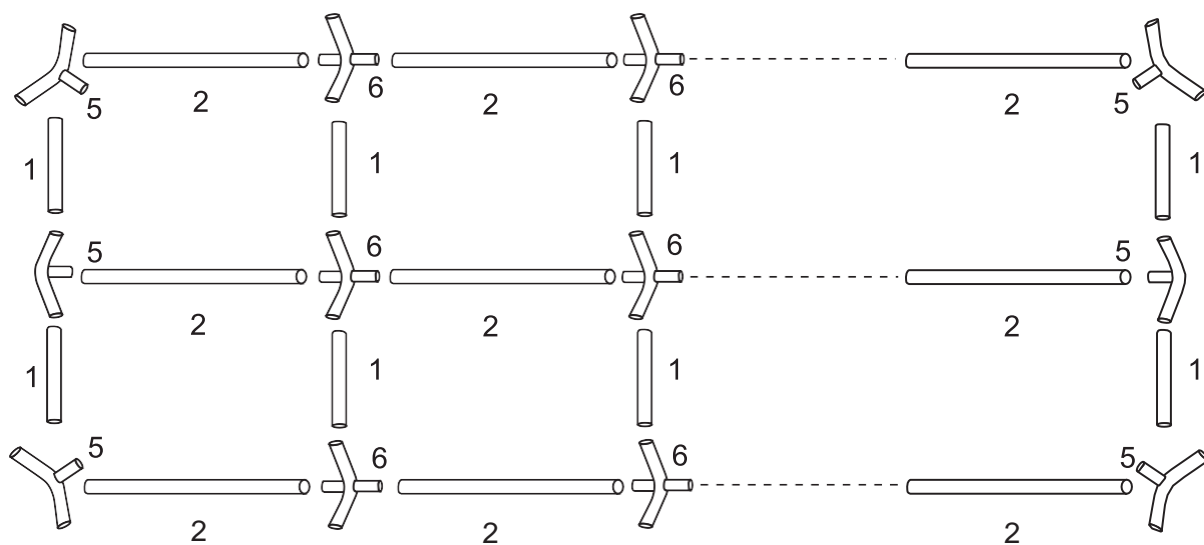

4 m series premium

2

Met spanner (20) en draadtouw (19) stabiliseert u de dakconstructie extra. Bevestig dakstijlen (3) met de klem (21) aan de stang (1).

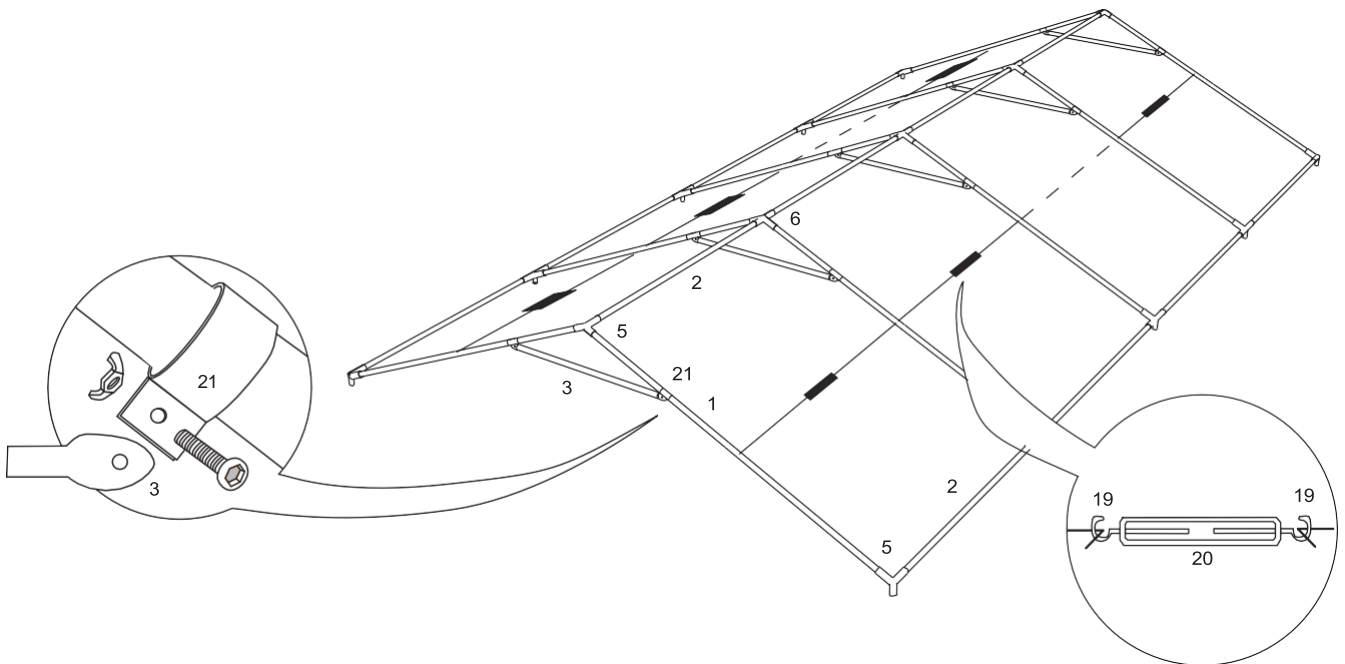

4 m series premium

3

Hef één zijde van het tentframe op, en breng de benen (4) aan. Breng het dak (22) aan op het frame en bevestig het met de rubberen lussen (13). Let er op de rubberen lussen niet te strak te spannen, om het aanbrengen van de andere zijde niet te bemoeilijken.

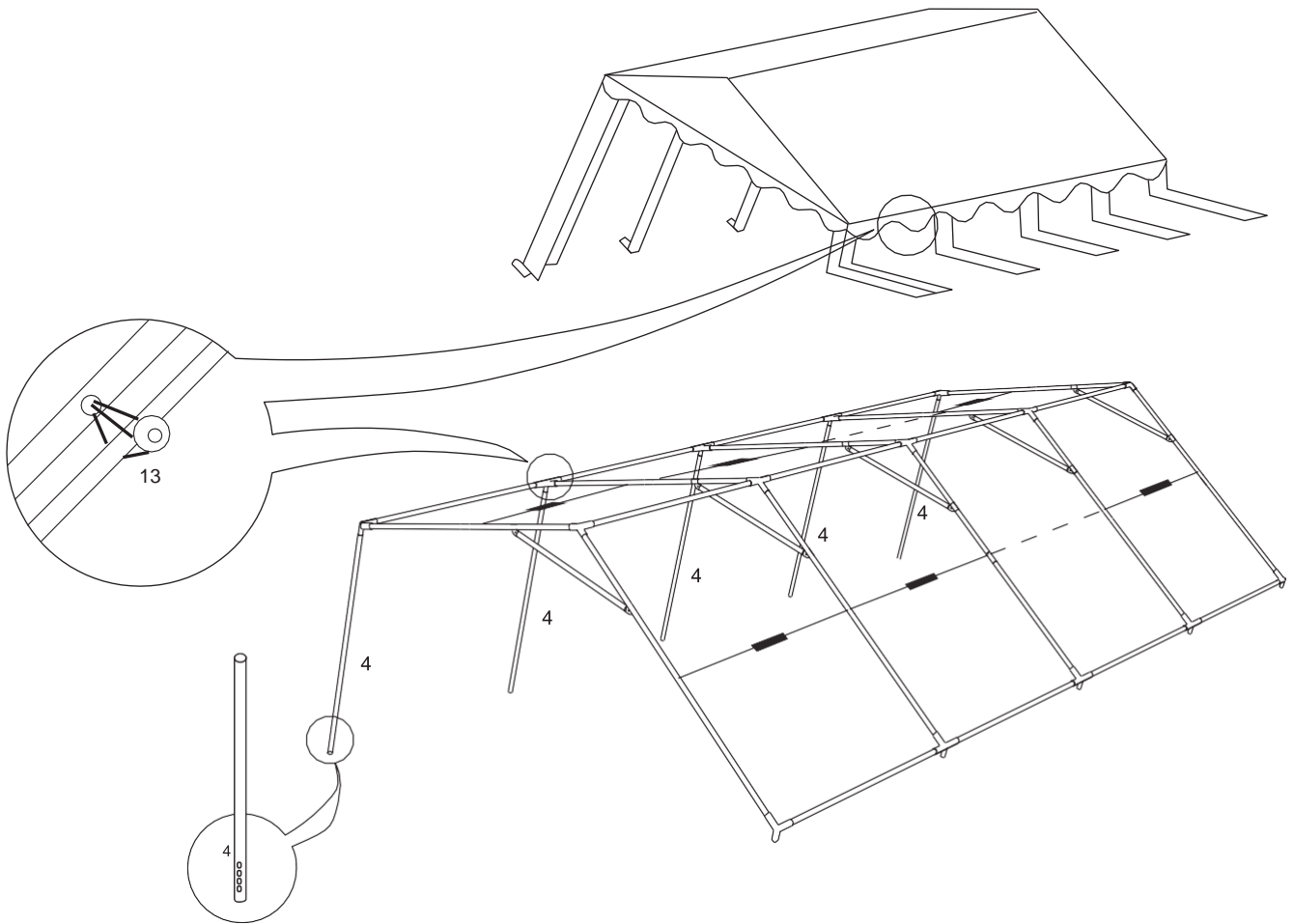

4 m series premium

4

Steek de benen aan de tegenoverliggende zijde in en monteer de voeten aan het onderste uiteinden (7, 7a en 8). Plaats de tentstokken verticaal om een te hoge spanning op de geveldoeken te voorkomen. De dakstroken worden met haken (17) aan de stangen (4) bevestigd. Aansluitend vervolledigt u het vloerframe met de juiste stangen (2) en verbindingen (9). Gebruik de lange aardpennen (11) om de voeten aan de grond te bevestigen.

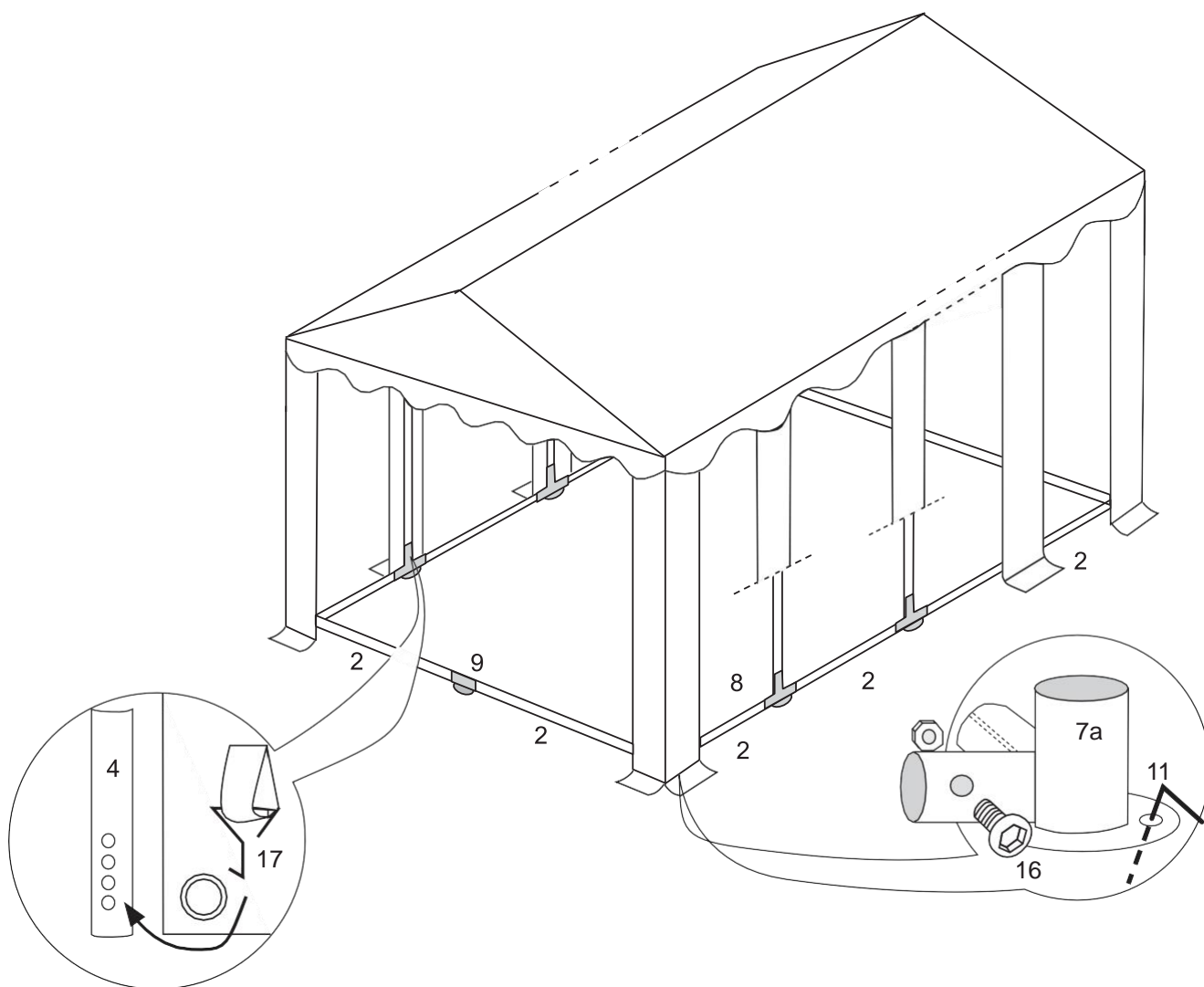

4 m series premium

5

Spreid de zijwanden (23) en de eindwanden (24) uit en bevestig de zijwanden met de rubberen lussen (13) aan het frame en de eindwanden met de korte rubberen lussen (14) direct aan het dak. Met de korte aardpennen (12) bevestigt u de eindwanden aan de ondergrond. Vanaf elke hoek van de tent vertrekt een spanlijn. Ze wordt met een lange aardpen (10) aan de grond bevestigd.

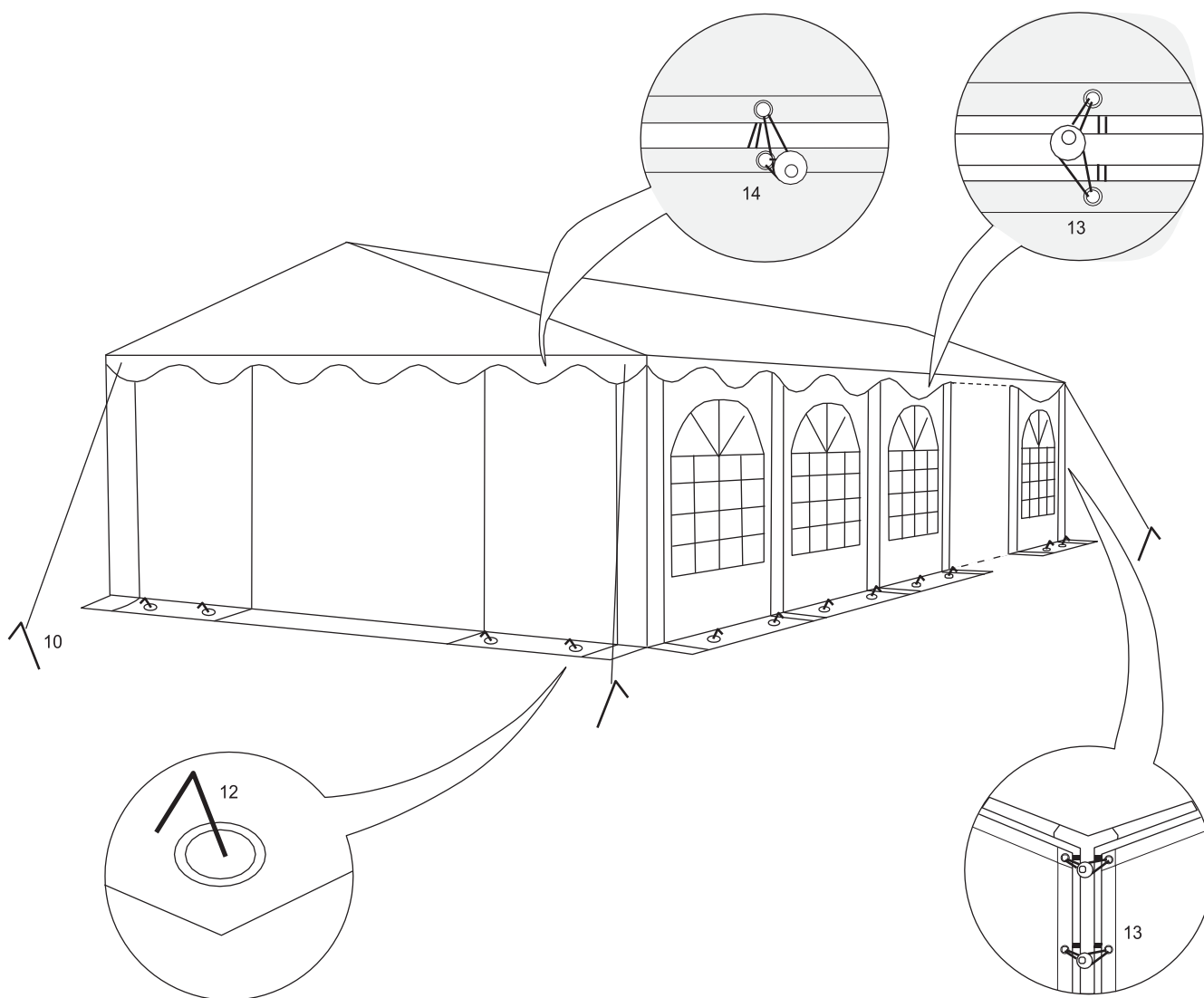

4 m series premium

Onze gegevens:

Duotent V.O.F.
D'Oldedijk 7a
7951LE
Staphorst
The Netherlands

Partytentkopen.nl
info@partytentkopen.nl