

OUTMATE

MADE TO STAND OUT

Opzetinstructie
Partytent 3x6 PVC Premium

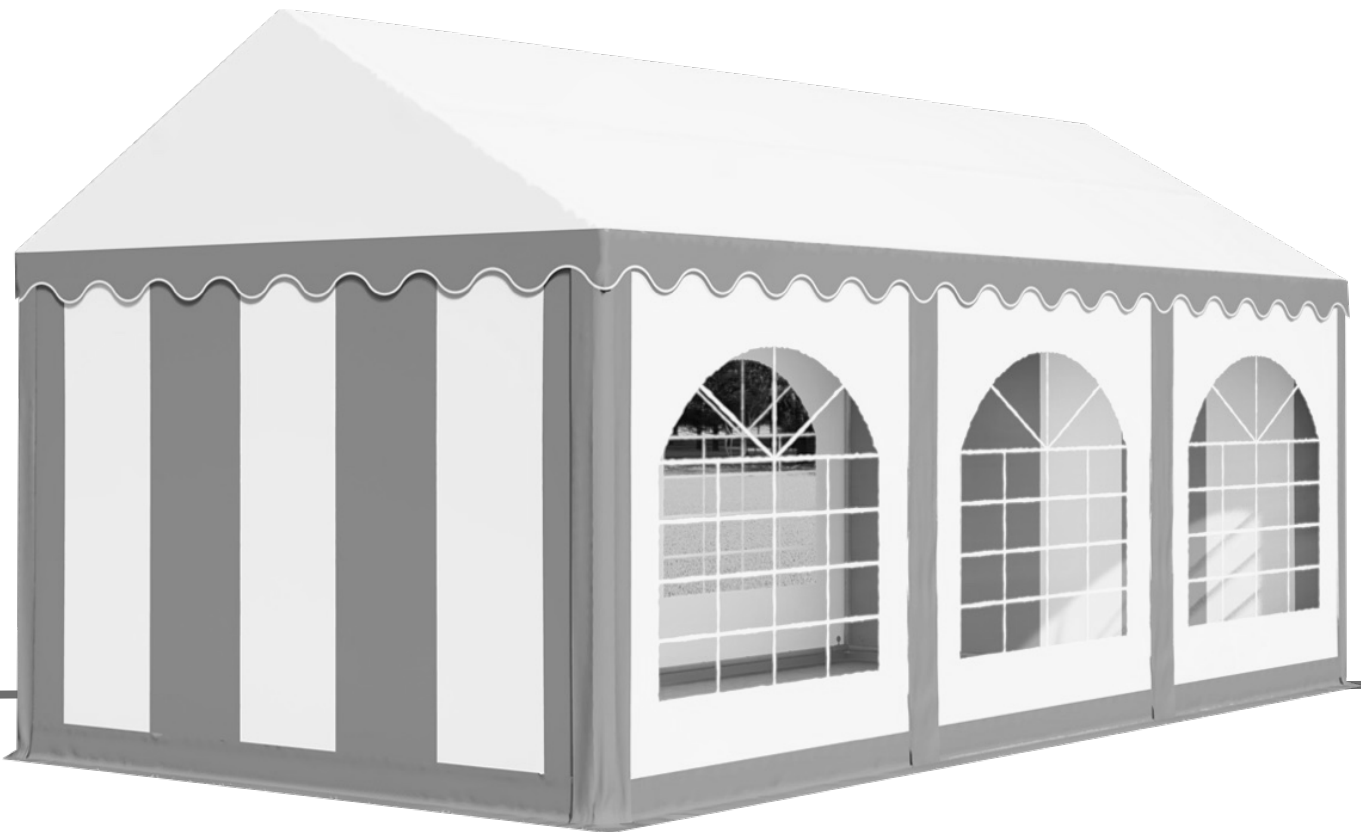

Inleiding:

Gefeliciteerd met de aankoop van dit product van Outmate en veel plezier met het gebruik hiervan. Mochten er vragen ontstaan dan kun je altijd onze klantenservice benaderen. Volg de onderstaande aanwijzingen op om veilig en lang gebruik te kunnen maken van dit product.

Veiligheid:

De tent is niet getest op storm en sneeuwbelasting. Deze weersomstandigheden vallen dan ook niet onder de garantie. Bij deze weersomstandigheden is het aanbevolen om het product te demonteren en op te bergen.

Belangrijke aanwijzingen:

- ✓ Tenten zijn ten allen tijde bedoeld als tijdelijke constructies en dienen bij slecht weer te worden afgebroken.
- ✓ Verwarmingsapparatuur minstens 1 meter van het zeil af houden.
- ✓ Let op met leidingwerk in de ondergrond bij het plaatsen van de haringen.
- ✓ Als de tent langere tijd achtereen blijft staan is het aangeraden om stormverankering te gebruiken en deze verankering regelmatig te controleren.
- ✓ Bij sneeuwval dient het dak regelmatig sneeuwvrij te worden gemaakt.
- ✓ Houd kinderen uit de buurt van de losse onderdelen, berg deze goed op.
- ✓ Draag beschermende kleding en handschoenen tijdens de montage, sommige onderdelen kunnen scherpe randen hebben.

















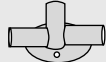
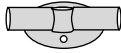

Het 1e gebruik:

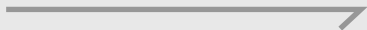
- ✓ Open de dozen en controleer aan de hand van de onderstaande stuklijst of alle onderdelen compleet zijn.
- ✓ De metalen onderdelen zoals de buizen en koppelstukken kunnen bedekt zijn met een klein filmlaagje van olie om deze te beschermen tijdens transport, deze kun je met een droge doek verwijderen.
- ✓ Bij koud weer de zeilen eerst op kamertemperatuur laten komen voordat je deze volledig uitvouwt. Dit om scheuren op de vouwnaden te voorkomen.
- ✓ Volg de montagetekeningen en tekstinstructies om de partytent op te zetten. Als je de tent voor het eerst opzet ben je vaak iets meer tijd nodig.
- ✓ Zet de tent op een vlak en egaal stuk grond. Let erop dat de tent wel verankerd kan worden op het terrein.

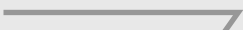



Onderhoud en opslag

Gebruik geen agressieve schoonmaakmiddelen maar alleen het hiervoor geschikte reinigingsmiddel. Zorg ervoor dat de zeilen goed droog zijn voordat deze opgevouwen worden weggelegd. Dit om weervlekken te voorkomen. Zorg ervoor dat de zeilen veilig worden weggelegd en er geen ongedierte bij kan komen.

Stuklijst

Beschrijving	Nr.		Aantal
Buis 159cm	1		8
Buis 194cm	2		15
Buis 143cm	3		4
Buis 192cm - staander	4		8
Nokverstevingbuis 130,5cm	5		4
3-weg koppelstuk 120°	6		6
4-weg koppelstuk 120°	7		6
Grondframe hoek koppelstuk	8		4
Grondframe midden koppelstuk	9		4
Grondframe kopse kant koppelstuk	10		2
Klem voor nokverstevingsbuis	11		8
Scheerlijn	12		4
Haring 8mm x 30cm	13		4
Haring 6mm x 18cm	14		8
Haring 4mm x 18cm	15		32
Elastiek lang	16		111
Elastiek kort	17		14
Oogbout met vleugelmoer	18		8
Oogbout	19		70
Dakhaak	20		8

Stuklijst

Beschrijving	Nr.		Aantal
Spanschroef	21		6
Stalen haak	22		12
Dakzeil	23		1
Zijwand	24		6
Eindwand	25		2

Stap 1

Zoek een egale ondergrond voor de tent. Pak de onderdelen uit de dozen en controleer of alle hier opgesomde onderdelen aanwezig zijn. Verwijder voor het opzetten met een doek de dunne oliefilm op de buizen.

Als eerste wordt het dakframe in elkaar gezet, Zie hiervoor de volgende twee plaatjes. Hiervoor ben je koppelstukken (6) en (7) nodig en de buizen (1) en (2).

Voordat je de buizen in de koppelstukken schuift dient de klem (11) alvast om buis (1) te worden geschoven.

Leg eerst alle onderdelen neer zoals onderstaande afbeelding en zet de delen in elkaar. Met de oogbouten (19) worden de buizen in de koppelstukken vastgezet. Met de stalen haak (22) en de spanschroeven (21) wordt het frame opgespannen, zorg ervoor dat deze in de buis (1) zitten en de gaten **naar boven** wijzen.

Zet hierna de nokverstevigingsbuis (5) vast aan de klem (11) met de oogbouten met vleugelmoer(18).

Step 1 - Montage dakframe

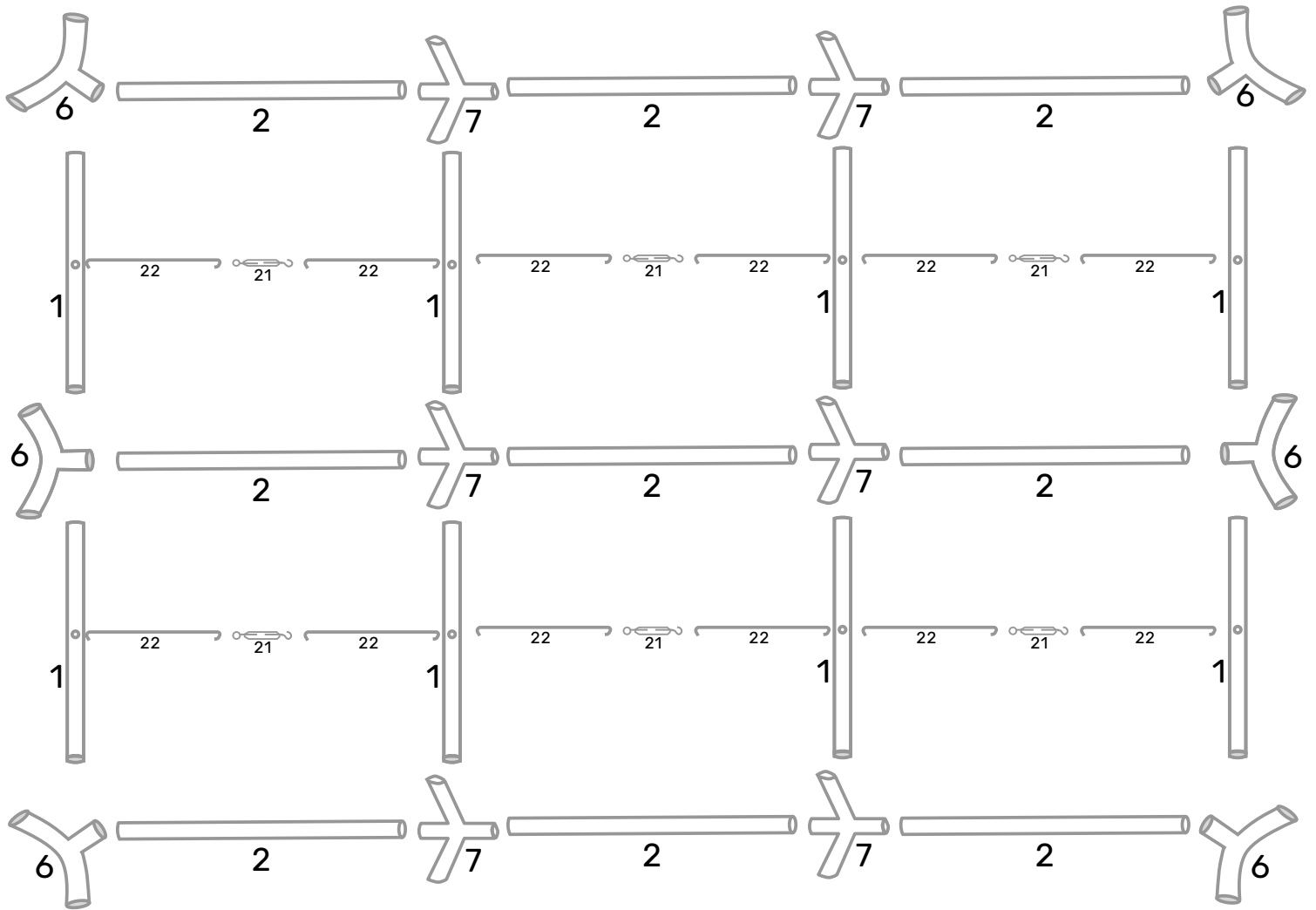

Stap 1 - Montage nokverstevigingsbuis

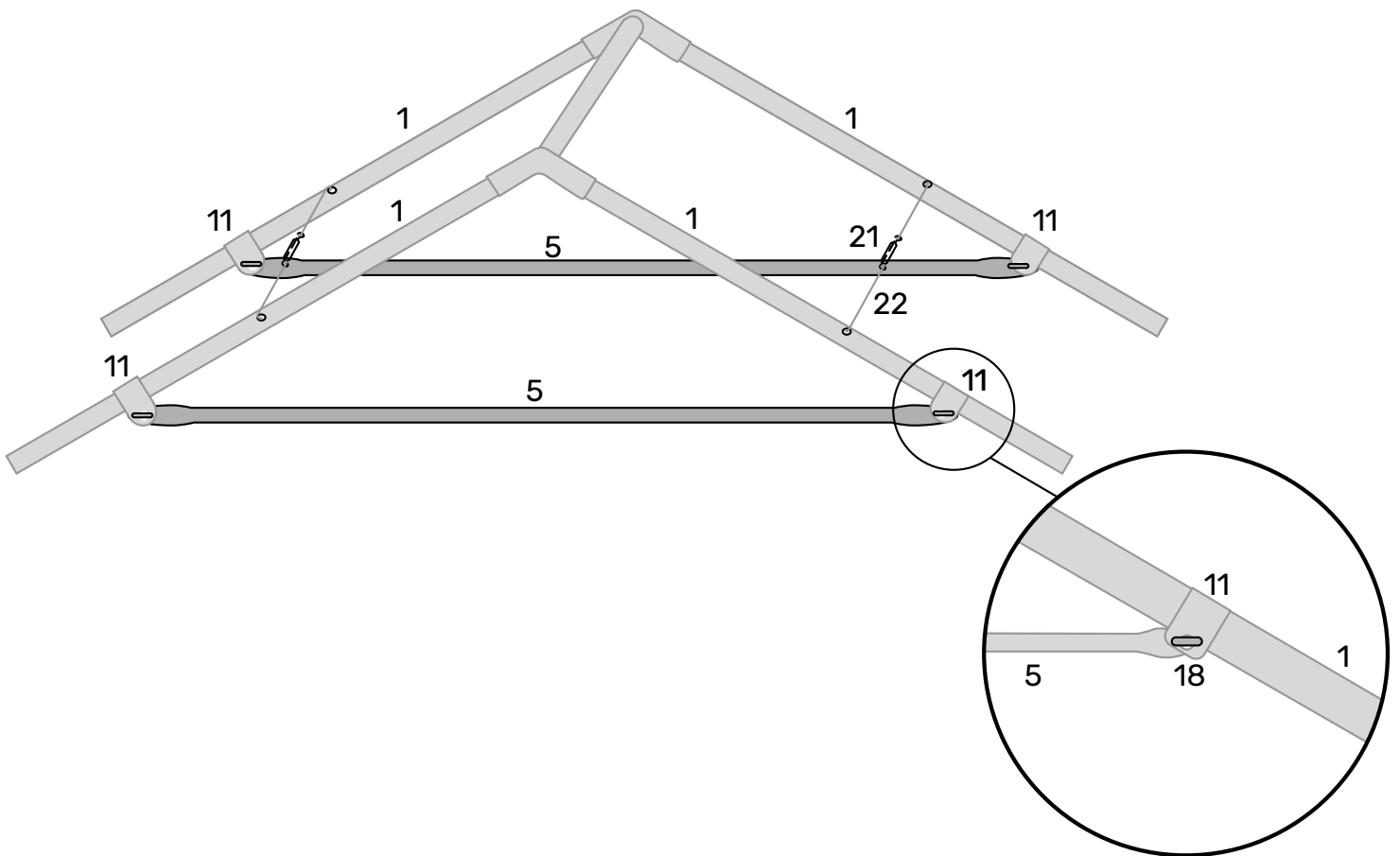

Stap 2

Als het dakframe in elkaar gezet is trek dan het dakzeil (23) over de tent en zorg dat deze goed over alle hoeken zit. Wees hier voorzichtig mee en zorg dat het nergens achter blijft haken.

Steek hierna aan 1 kant de staanders (4) onder het frame en zet ook deze vast met de oogbouten (19). Zorg ervoor dat de gaatjes aan de onderkant zitten en naar buizen wijzen.

Zet het dakzeil (23) met de lange elastieken (16) door de oogringen in het zeil vast. Doe dit aan de kopse kant door alle oogringen en aan de lange kant met een paar elastieken, (dit om opwaaien te voorkomen). Bij koud weer raden wij aan het tentdoek eerst op kamertemperatuur te laten komen.

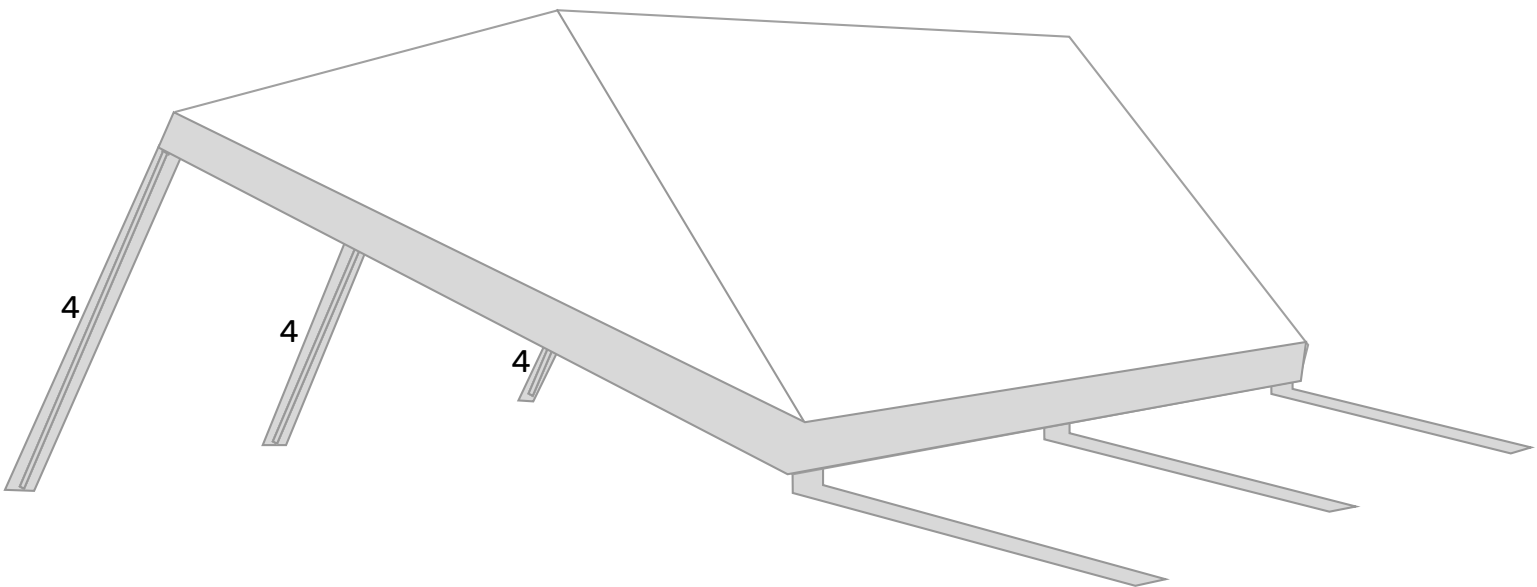

*afbeelding ter indicatie, deze geeft niet altijd de juiste afmeting weer

Stap 3

Zet nu onder de andere kant de staanders (5) onder het dakframe en zet deze ook vast met de oogbouten (19). Nu kan het **grondframe** worden gemonteerd. Hiervoor ben je de buizen (2) en (3) nodig en de koppelstukken (8), (9) en (10). Plaats eerst de koppelstukken onder de staanders en steek daarna de buizen erin. De buizen (3) plaats je aan de kopse kant van de tent met het koppelstuk (10) er tussen. Zet ook deze buizen vast met de oogbouten. Hierna zet je de staanders vast met de haringen (14). Zet nu de flappen van het dakzeil aan de staanders vast met het klittenband en gebruik de dakhaakjes (20) onderaan de flappen om ze in de staanders te haken.

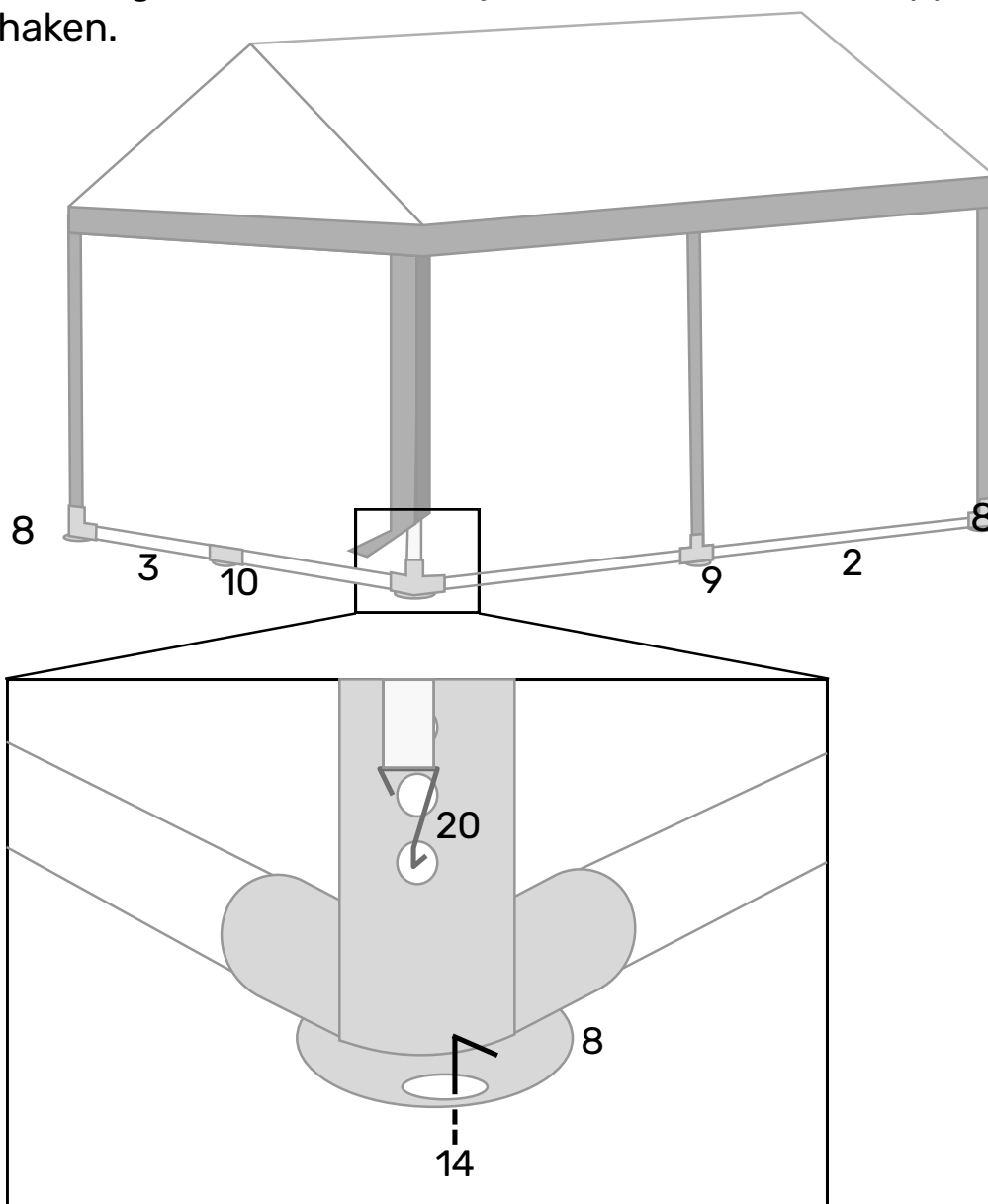

*afbeelding ter indicatie, deze geeft niet altijd de juiste afmeting weer

Stap 4

Hang nu alle zijwanden met raam (24) in de tent en zet deze vast met de lange elastieken (16), Zowel het dakzeil als de zijwanden dienen samen met 1 elastiek te worden vastgezet door de oogringen. Daarna worden de eindwanden (25) in de tent gehangen en bovenlangs vastgezet met de korte elastieken (17) aan het dakzeil.

Met de korte haringen (15) worden de zeilen vastgezet aan de grond. Daarna kunnen de scheerlijnen (12) worden geplaatst. Deze gaan door de ogen in de hoeken van het dakzeil en moeten worden vastgezet aan het frame om krachten op het zeil te voorkomen. Zet deze vast in de grond met haringen (13).

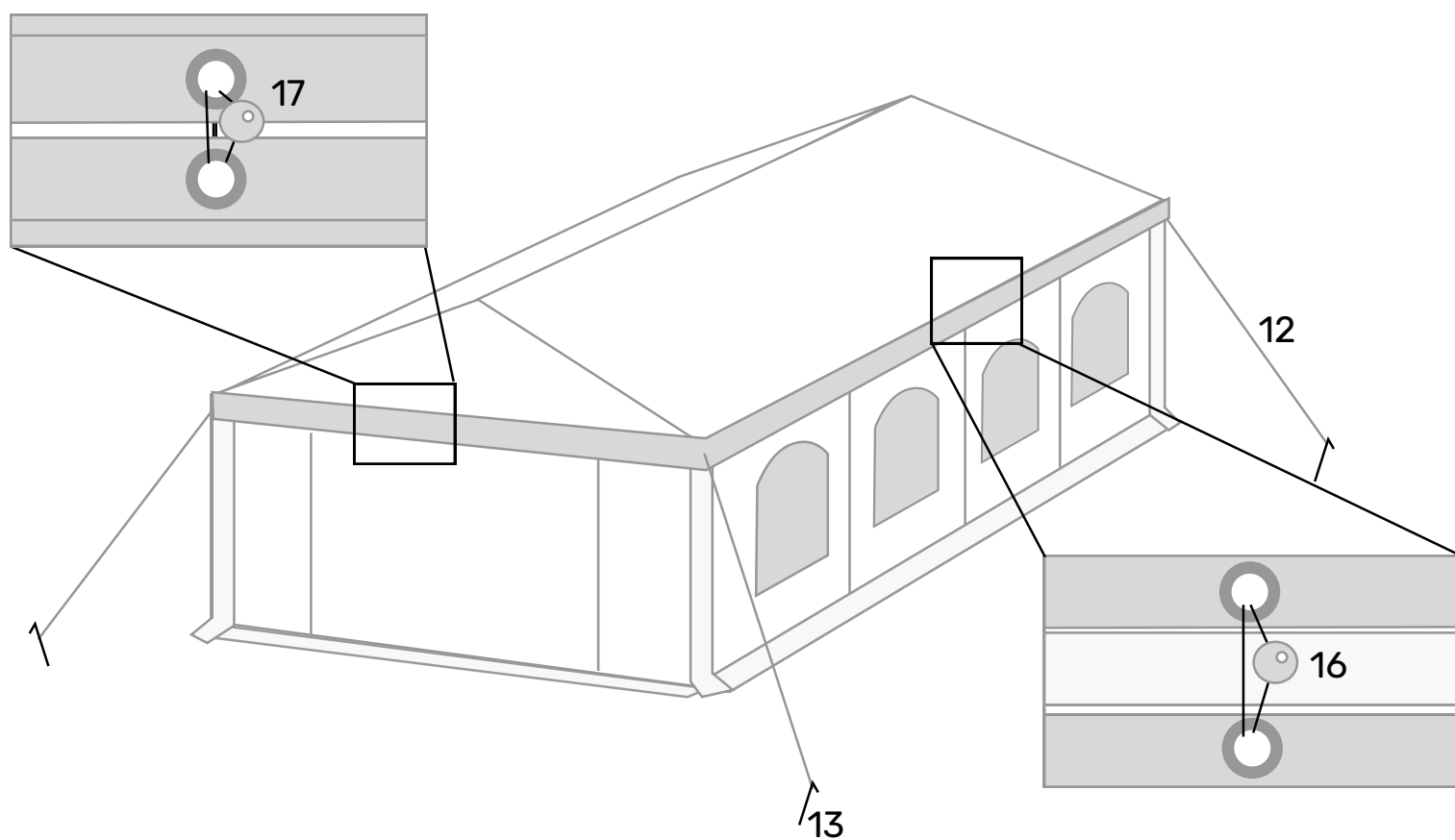

*afbeelding ter indicatie, deze geeft niet altijd de juiste afmeting weer